

# Pronext



*Pronext, a.s.*  
J. A. Bati 5263  
760 01 Zlín  
Czech Republic

tel: +420 577523714

+420 577523581

fax: +420 577522107

e-mail: [pronext@pronext.cz](mailto:pronext@pronext.cz)

[www.pronext.cz](http://www.pronext.cz)

***Tradiční výrobce forem***



# *Pronext*

---

## **Výroba forem**

- Formy pro přímý nástřik pryžových, PUR, TPE a PVC podešví
- Přímá vulkanizace pryžových podešví
- Výroba vysoké holeňové, pryžové a PVC obuvi



# *Pronext*

---

- ***Strojní výroba:*** CNC obrábění, frézování, soustružení, vrtání, broušení a další
- ***Vysoce kvalifikované ruční dokončovací práce***
- ***CAD/CAM:*** 3D digitalizace, modelování a tvorba CNC programů
- **Držitel certifikátu *ISO 9001***



# Pronext

## Strojní vybavení

➤ **Používání moderních pokročilých technologií:**

5- a 3-osá CNC obráběcí centra, konvenční horizontální a vertikální frézky, soustruhy, vrtačky, vyvrtávačky, brusky a další





# *Pronext*

---

- **Použití vysoce kvalitních materiálů napomáhá prodloužení životnosti forem**







# Pronext

## Přímé vstřikování pryžových, PUR, TPE a PVC podešví na napnutý svršek na kovové nožce

- pro vojenskou, pracovní a vycházkovou obuv
- využití pro různé typy vstřikovacích strojů: SVIT, DESMA, Ottogalli, Main Group a jiné

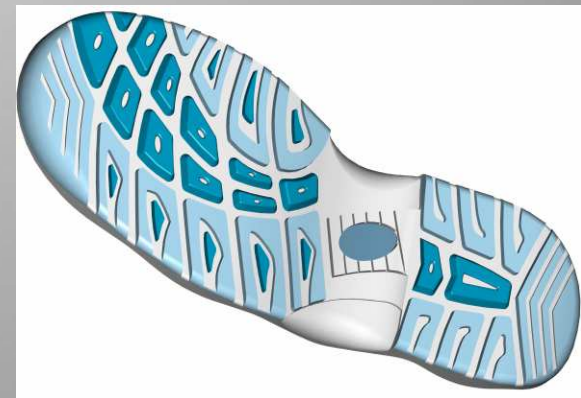
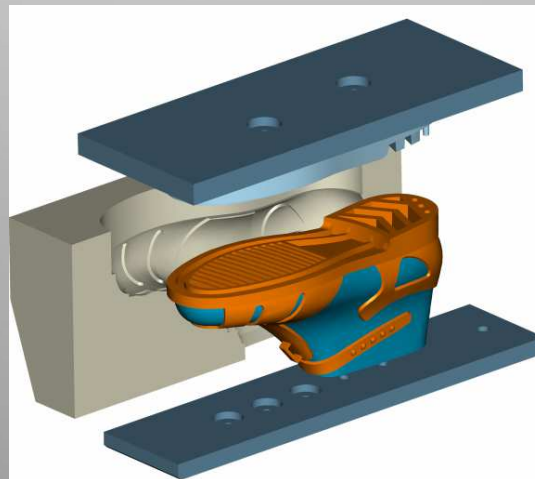
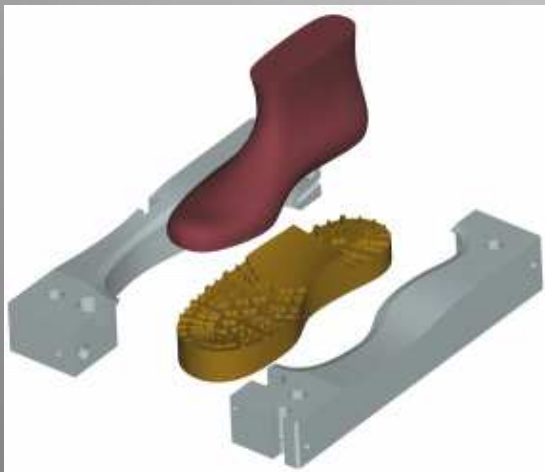



# Pronext





# Pronext

## Formy pro přímou vulkanizaci pryžových podešví na textilní nebo usňový svršek napnutý na kovové nožce

- pro vojenskou, pracovní, sportovní a vycházkovou obuv
- Využití pro všechny typy vulkanizačních strojů SVIT 101082P22/P32, DESMA a další

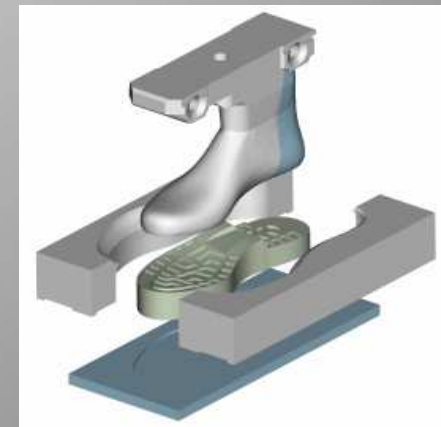





# Pronext

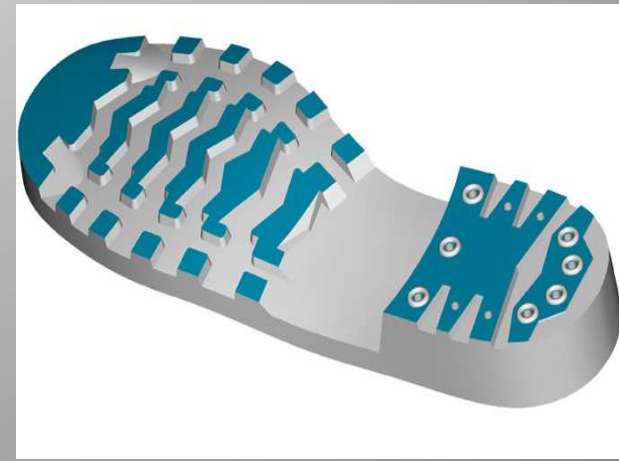
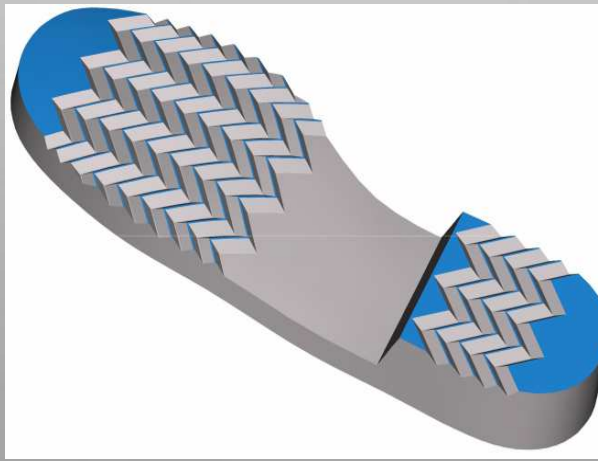
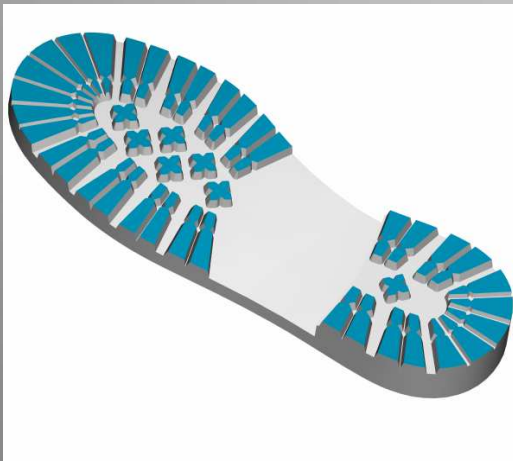



# Pronext

## Formy pro výrobu vysoké holeňové, pryžové a PVC obuvi

- Celopryžová holeňová obuv je vulkanizována v ocelových formách stlačeným vzduchem při použití pryžových nožek nebo přímou vulkanizací na ocelovou nožku do výšky obuvi 410 mm
- Určených pro všechny typy vulkanizačních strojů SVIT 100368P1/P11, 101093P1 a další

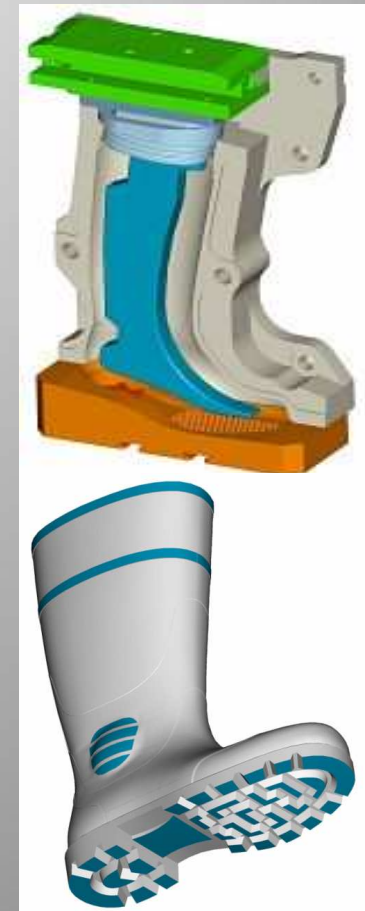



# Pronext

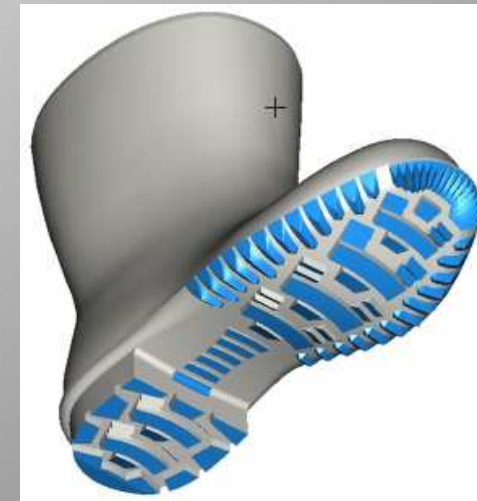
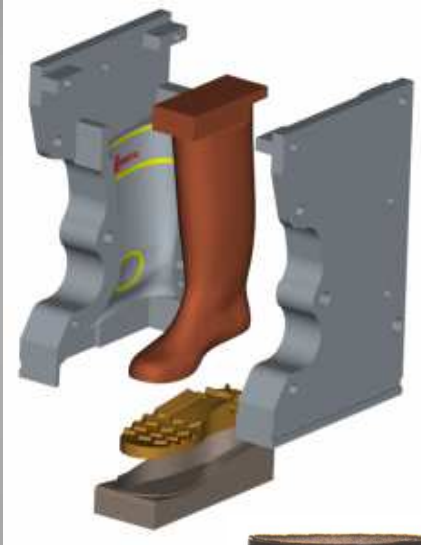



# *Pronext*

---

## **Výhody spolupráce s Pronext, a.s.**

- Používání **moderních technologií** a efektivních nástrojů jako např. Sandvik, Seco, Iscar, Pokolm, Fette, Pramet, Tizit a jiné garantují vysokou kvalitu výrobku
- **Užití pokročilých technologií** umožňuje digitalizaci a zpracování různých povrchů a tvarů
- **Vysoce kvalifikované ruční dokončovací práce**
- **Flexibilita**





# **Pronext**

---

## **Naše cíle a priority**

- *Vysoká kvalita servisu a materiálů*
- *Spokojenost zákazníků*
- *Vysoká efektivita a flexibilita*
- *Konkurenční ceny*
- *Krátké dodací lhůty*

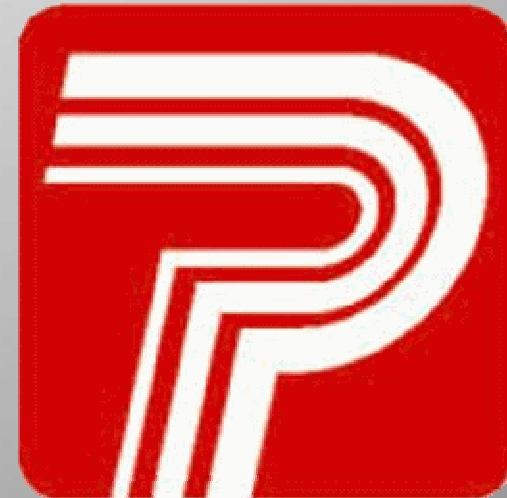



***Pronext***

---

***Řešení šitá na míru  
Vašim potřebám***



***Pronext***

---

**Děkujeme za Váš  
čas**

